

hombli

Smart Infrared Panel Heater Metal
Manual





Thanks for your purchase!

The Hombli Smart Infrared Panel Heater directly warms any person or object close to it. Because of this, you will stay comfortably warm, while you can drop the room temperature on your thermostat to save on gas. Optimize your energy saving even more by creating smart schedules in the Hombli app. This way you can make sure to only heat up areas in your home where people currently are, in order to prevent heating up empty rooms.

Follow the steps in this manual to easily install your Hombli Smart Infrared Panel Heater. Need extra help? Visit the support page on our website: support.hombli.com

Merci pour votre achat !

Le Hombli Smart Infrared Panel Heater directement toute personne ou tout objet à proximité. Grâce à cela, vous restez confortablement au chaud, tandis que vous pouvez baisser la température de la pièce sur votre thermostat pour économiser du gaz. Optimisez encore plus vos économies d'énergie en créant des programmes intelligents dans l'application Hombli. Ainsi, vous pouvez vous assurer de ne chauffer que les zones de votre maison où se trouvent actuellement des personnes, afin d'éviter de chauffer des pièces vides.

Suivez les étapes de ce manuel pour installer facilement votre Hombli Smart Infrared Panel Heater. Vous avez besoin d'une aide supplémentaire? Visitez la page d'assistance sur notre site Web: support.hombli.com

Danke für Ihren Kauf!

Der Hombli Smart Infrared Panel Heater wärmt jede Person oder jeden Gegenstand in seiner Nähe direkt. Dadurch bleibt es angenehm warm, während Sie die Raumtemperatur an Ihrem Thermostat senken können, um Gas zu sparen. Optimieren Sie Ihre Energieeinsparung noch mehr, indem Sie intelligente Zeitpläne in der Hombli App erstellen. So können Sie sicherstellen, dass nur Bereiche in Ihrer Wohnung beheizt werden, in denen sich gerade jemand aufhält, um zu verhindern, dass leere Räume beheizt werden.

Befolgen Sie die Schritte in dieser Bedienungsanleitung, um Ihren Hombli Smart Infrared Panel Heater einfach zu installieren. Benötigen Sie zusätzliche Hilfe? Besuchen Sie den Support-Bereich auf unserer Website: support.hombli.com

¡Gracias por elegirnos!

Hombli Smart Infrared Panel Heater calienta directamente a cualquier persona u objeto cerca de él. Gracias a esto, se mantendrá cómodamente caliente, mientras podrá bajar la temperatura ambiente en su termostato para ahorrar en gas. Además, podrá optimizar aún más el ahorro de energía creando programas inteligentes en la app Hombli. De esta manera, solo calentará las áreas de su hogar donde hay personas, evitando calentar las habitaciones vacías.

Siga los pasos de este manual para instalar fácilmente su Smart Infrared Panel Heater Hombli. ¿Necesita ayuda adicional? Visite la página de soporte en nuestro sitio web: support.hombli.com

Grazie per averci scelto!

Hombli Smart Infrared Panel Heater riscalda direttamente qualsiasi persona o oggetto vicino ad esso. Grazie a questo dispositivo, rimarrai comodamente al calduccio, ma potrai abbassare la temperatura ambiente sul termostato per risparmiare sul costo del gas. Inoltre, avrai la possibilità di incrementare ulteriormente il risparmio energetico creando programmi Smart nell'app Hombli. In questo modo potrai limitarti a riscaldare solamente quelle aree di casa tua in cui si trova qualcuno, evitando così di scaldare inutilmente le stanze vuote.

Segui i passaggi di questo manuale per installare facilmente il tuo Hombli Smart Infrared Panel Heater. Hai bisogno di ulteriore aiuto? Visita la pagina di supporto sul nostro sito web: support.hombli.com

Bedankt voor uw aankoop!

De Hombli Smart Infrared Panel Heater verwarmt direct ieder persoon of object in de buurt. Hierdoor blijft je comfortabel warm, terwijl je de kamertemperatuur op je thermostaat kunt verlagen om gas te besparen. Optimaliseer je energiebesparing nog meer door slimme schema's aan te maken in de Hombli app. Zo kun je ervoor zorgen dat je alleen delen in je huis verwarmt waar op dat moment mensen zijn, om te voorkomen dat je lege kamers opwarmt.

Volg de stappen in deze handleiding om je Hombli Smart Infrared Panel Heater eenvoudig te installeren. Extra hulp nodig? Bezoek de supportpagina op onze website: support.hombli.com

Content

Follow the steps below to successfully install the Smart Infrared Panel Heater.

1. Installation – floor
2. Installation – Wall
3. Connect to the app
4. Connect to Google and Alexa
5. Using the Smart Infrared Panel Heater
6. Control panel
7. Discover more
8. Troubleshooting
9. Warnings and safety instructions
10. EU Declaration of Conformity

Contenu

Suivez les étapes ci-dessous pour installer avec succès le Smart Infrared Panel Heater

1. Installation - sol
2. Installation - mur
3. Connexion à l'application
4. Se connecter à Google et Alexa
5. Utilisation du Smart Infrared Panel Heater
6. Panneau de contrôle
7. En savoir plus
8. Dépannage
9. Avertissements et consignes de sécurité
10. Déclaration de conformité de l'UE

Inhalt

Führen Sie die folgenden Schritte aus, um den Smart Infrared Panel Heater erfolgreich zu installieren.

1. Installation – Boden
2. Installation – Wand
3. Verbindung zur App herstellen
4. Verbindung zu Google und Alexa herstellen
5. Verwendung des Smart Infrared Panel Heater
6. Bedienfeld
7. Mehr entdecken
8. Fehlersuche
9. Warnhinweise und Sicherheitshinweise
10. EU-Konformitätserklärung

Contenido

Siga los pasos a continuación para instalar correctamente el Smart Infrared Panel Heater.

1. Instalación – Suelo
2. Instalación – Pared
3. Conexión a la app
4. Conexión a Google y Alexa
5. Uso del Smart Infrared Panel Heater
6. Panel de control
7. Descubrir más
8. Solución de problemas
9. Advertencias e instrucciones de seguridad
10. Declaración de conformidad de la UE

Contenuto

Segui i passaggi sottostanti per installare correttamente il tuo Smart Infrared Panel Heater.

1. Installazione – Pavimento
2. Installazione – Parete
3. Connessione all'app
4. Connessione a Google e Alexa
5. Utilizzo del Smart Infrared Panel Heater
6. Pannello di controllo
7. Scoprire di più
8. Risoluzione dei problemi
9. Avvertenze e istruzioni di sicurezza
10. Dichiarazione di conformità UE

Inhoud

Volg de onderstaande stappen om de Smart Infrared Panel Heater succesvol te installeren.

1. Installatie - Vloer
2. Installatie - Wand
3. Verbinding maken met de app
4. Verbinden met Google en Alexa
5. De Smart Infrared Panel Heater gebruiken
6. Bedieningspaneel
7. Meer ontdekken
8. Problemen oplossen
9. Waarschuwingen en veiligheidsinstructies
10. EU conformiteitsverklaring

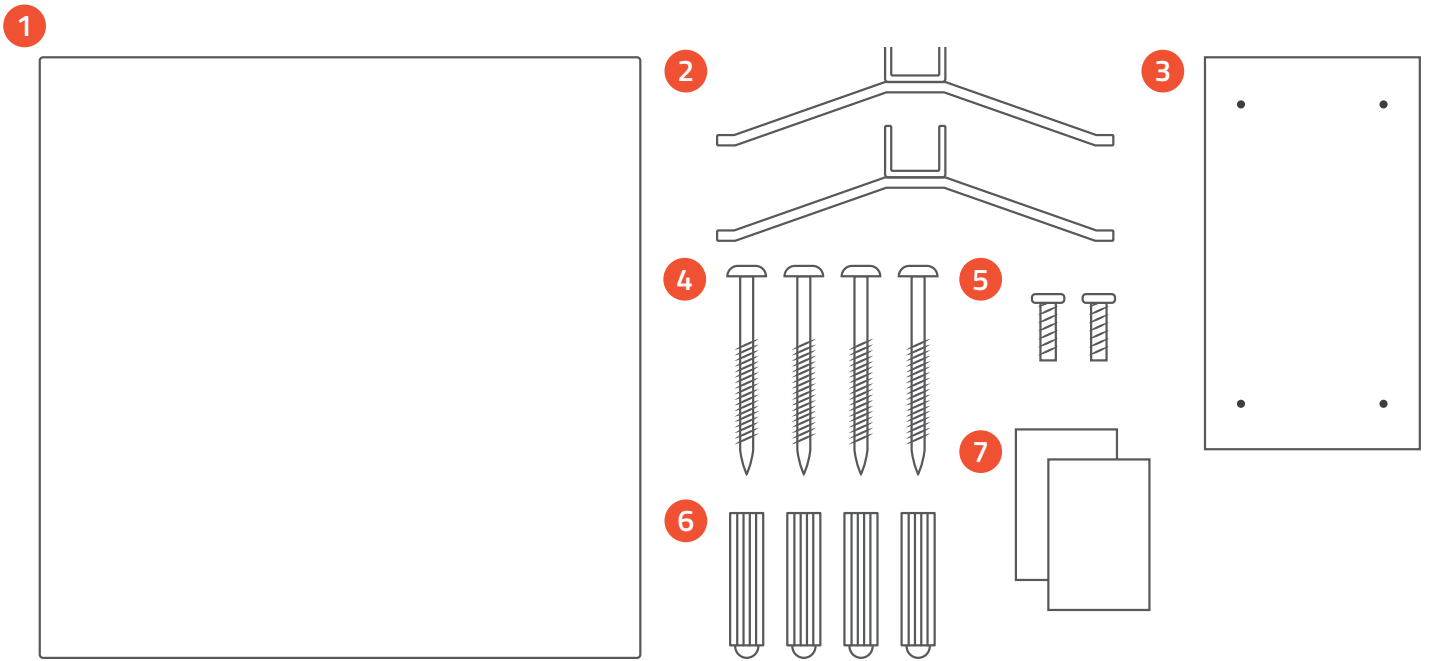

What's in the box?

1. Smart Infrared Panel Heater
2. 2x Feet
3. Installation template
4. 4x Screw (M5x60mm)
5. 2x screws (M8x12mm)
6. 4x Plug
7. 2x felt

Que contient la boîte ?

1. Smart Infrared Panel Heater
2. 2x Pieds
3. Gabarit d'installation
4. 4x vis (M5x60mm)
5. 2x vis (M8x12mm)
6. 4x Bouchon
7. 2x feutre

Cosa c'è nel pacco?

1. Smart Infrared Panel Heater
2. 2x piedini
3. Modello di installazione
4. 4x viti (M5x60mm)
5. 2x viti (M8x12mm)
6. 4x tasselli
7. 2x feltrini

Lieferumfang

1. Smart Infrared Panel Heater
2. 2x Ständer
3. Installationschablone
4. 4x Schraube (M5x60mm)
5. 2x Schrauben (M8x12mm)
6. 4x Dübel
7. 2x Filz

Wat zit er in de doos?

1. Smart Infrared Panel Heater
2. 2x Voeten
3. Installatiesjabloon
4. 4x Schroeven (M5x60mm)
5. 2x schroeven (M8x12mm)
6. 4x Plug
7. 2x Vilt

¿Qué hay en el paquete?

1. Smart Infrared Panel Heater
2. 2x pies
3. Plantilla de instalación
4. 4x tornillos (M5x60mm)
5. 2x tornillos (M8x12mm)
6. 4x tarugos
7. 2x fieltro



1. Installation - Floor

The Smart Infrared Panel Heater can be installed on the wall or placed on the floor. Follow the next steps if you want to keep the Smart Infrared Panel Heater on the floor.

Installation - Sol

Le Smart Infrared Panel Heater peut être installé sur le mur ou posé sur le sol. Suivez les étapes suivantes si vous voulez garder le Smart Infrared Panel Heater sur le plancher.

Installation - Boden

Der Smart Infrared Panel Heater kann an der Wand montiert oder auf den Boden gestellt werden. Führen Sie die Sie die folgenden Schritte aus, wenn Sie den Smart Infrared Panel Heater auf dem Boden aufstellen möchten.

Instalación - Suelo

El Smart Infrared Panel Heater se puede instalar en la pared o colocar en el suelo. Siga estos pasos si desea colocar su Smart Infrared Panel Heater en el suelo.

Installazione - Pavimento

Hombli Smart Infrared Panel Heater può essere installato a parete o posizionato sul pavimento. Segui i passaggi a continuazione se desideri collocare il dispositivo sul pavimento.

Installatie - Vloer

De Smart Infrared Panel Heater kan op de vloer worden geplaatst of aan de muur worden geïnstalleerd. Volg de volgende stappen als u de Smart Infrared Panel Heater op de vloer wilt plaatsen

1.1 Turn the product upside down and place onto a carpet or cushion to avoid damage.

Retournez le produit et posez-le sur un tapis ou un coussin pour éviter de l'endommager.

Drehen Sie das Produkt um und legen Sie es auf einen Teppich oder ein Kissen, um Beschädigungen zu vermeiden.

Voltee el dispositivo boca abajo y colóquelo sobre una alfombra o cojín para evitar daños.

Capovolgi il prodotto e posizionalo su un tappeto o su un cuscino per evitare danni.

Draai het product ondersteboven en plaats het op een tapijt of kussen om schade te voorkomen.

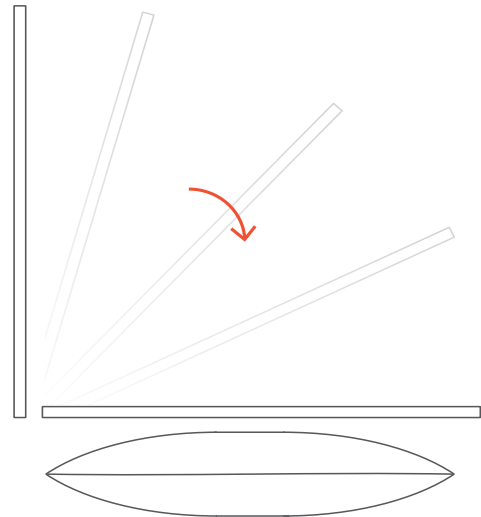

1.2 Attach the feet to the bottom of the Smart Infrared Panel Heater with the provided M5 screws. Make sure that the felt pads are between the screws and the panel. Tighten the screws strongly, so that the panel can stand upright and does not tilt forward/backward, without damaging the panel itself.

Fixez les pieds à la base du Smart Infrared Panel Heater à l'aide des vis M5 fournies. Veillez à ce que les tampons de feutre se trouvent entre les vis et le panneau. Serrez fermement les vis afin que le panneau puisse tenir debout et ne pas basculer vers l'avant ou l'arrière, sans endommager le panneau lui-même.

Befestigen Sie die FüÙe mit den mitgelieferten M5-Schrauben an der Unterseite des Smart Infrared Panel Heater. Achten Sie darauf, dass sich die Filz pads zwischen den Schrauben und dem Paneel befinden. Ziehen Sie die Schrauben fest an, damit das Paneel aufrecht stehen kann und nicht nach vorne oder hinten kippt, ohne das Paneel selbst zu beschädigen.

Fije los pies a la parte inferior del Smart Infrared Panel Heater con los tornillos M5 suministrados. Asegúrese de que las almohadillas de fieltro queden entre los tornillos y el panel. Apriete los tornillos con fuerza para que el panel se mantenga en posición vertical y no se incline hacia delante/atrás, sin dañar el propio panel.

Fissare i piedini alla parte inferiore dello Smart Infrared Panel Heater con le viti M5 in dotazione. Assicurarsi che i feltrini si trovino tra le viti e il pannello. Serrare con forza le viti, in modo che il pannello possa stare in piedi e non si inclini in avanti/indietro, senza danneggiare il pannello stesso.

Bevestig de voetjes aan de onderkant van het Smart Infrared Panel Heater met de bijgeleverde M5 schroeven. Zorg ervoor dat de viltjes tussen de schroeven en het paneel zitten. Draai de schroeven stevig aan, zodat het paneel rechtop kan staan en niet voorover/achterover kantelt, zonder het paneel zelf te beschadigen.

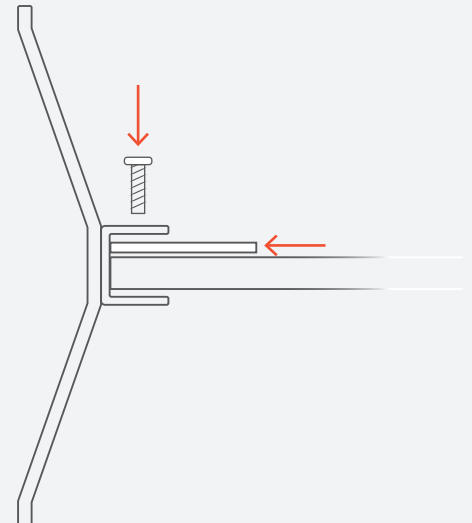

1.3 Flip the product right side up and plug in the power socket.

Retournez le produit à l'endroit et branchez la prise de courant.

Drehen Sie das Produkt mit der rechten Seite nach oben und stecken Sie es in die Steckdose.

Voltee el dispositivo hacia arriba y enchúfelo en la toma de corriente.

Capovolgi il prodotto verso l'alto e collega la presa di corrente.

Draai het product met de goede kant naar boven en steek de stekker in het stopcontact.

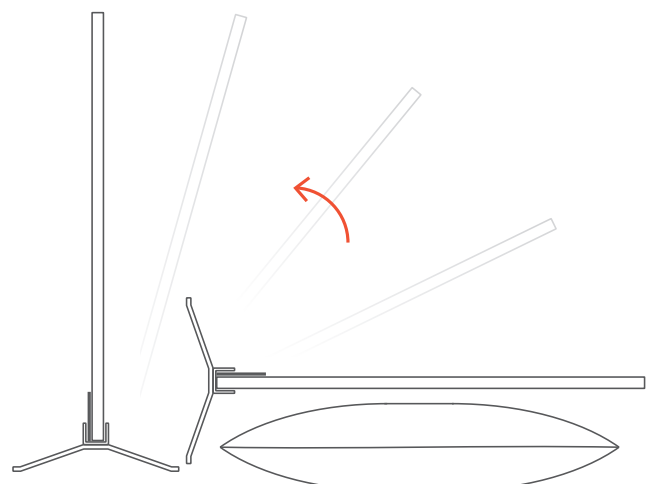



2. Installation - Wall

The Smart Infrared Panel Heater can be installed on the wall or placed on the floor. Follow the next steps to install the Smart Infrared Panel Heater on the wall.

Installation - Mur

Le Smart Infrared Panel Heater peut être installé sur le mur ou posé sur le sol. Suivez les étapes suivantes pour installer le Smart Infrared Panel Heater sur le mur.

Installation - Wand

Der Smart Infrared Panel Heater kann an der Wand montiert oder auf den Boden gestellt werden. Führen Sie die Sie die folgenden Schritte aus, wenn Sie den Smart Infrared Panel Heater an der Wand montieren möchten.

Instalación - Pared

El Smart Infrared Panel Heater se puede instalar en la pared o colocar en el suelo. Siga estos pasos para instalar el Smart Infrared Panel Heater en la pared.

Installazione - Parete

Lo Smart Infrared Panel Heater può essere installato a parete o posizionato sul pavimento. Segui i passaggi a continuazione per installare lo Smart Infrared Panel Heater a parete.

Installatie - Wand

De Smart Infrared Panel Heater kan aan de muur worden geïnstalleerd of op de vloer worden geplaatst. Volg de volgende stappen om de Smart Infrared Panel Heater aan de muur te installeren.

2.1 Hang the installation template on the wall and mark where you need to drill the holes.

Accrochez le gabarit d'installation au mur et marquez l'endroit où vous devez percer les trous.

Hängen Sie die Installationsschablone an die Wand und markieren Sie die Stellen, an denen Sie die Löcher bohren müssen.

Cuelgue la plantilla de instalación en la pared y marque dónde hay que perforar los agujeros.

Appendi il modello di installazione al muro e segna dove vanno praticati i fori.

Hang het installatiesjabloon aan de muur en markeer waar u de gaten moet boren.

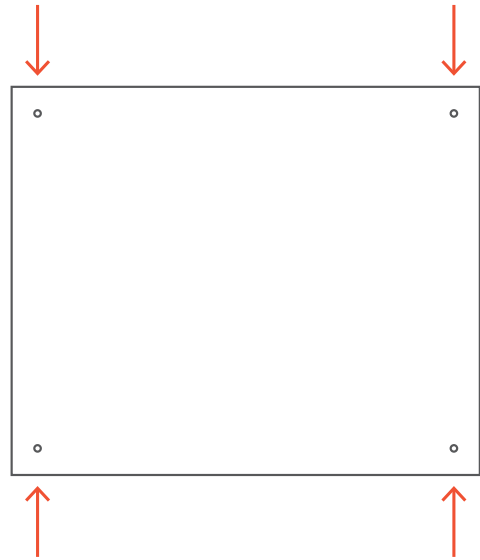

2.2 Drill holes using a 8mm drill, insert the plugs into the holes and tightly fix the screws into to the wall.

Percez des trous à l'aide d'une perceuse de 8 mm, insérez les chevilles dans les trous et fixez fermement les vis dans le mur.

Bohren Sie Löcher mit einem 8-mm-Bohrer, stecken Sie die Dübel in die Löcher und befestigen Sie die Schrauben fest an der Wand.

Perfore agujeros con un taladro de 8 mm, inserte los tarugos en los orificios y fije firmemente los tornillos a la pared.

Pratica i fori utilizzando un trapano da 8 mm, inserisci i tasselli nei fori e fissa saldamente le viti al muro.

Boor de gaten met een 8 mm boor, steek de pluggen in de gaten en bevestig de schroeven stevig aan de muur.

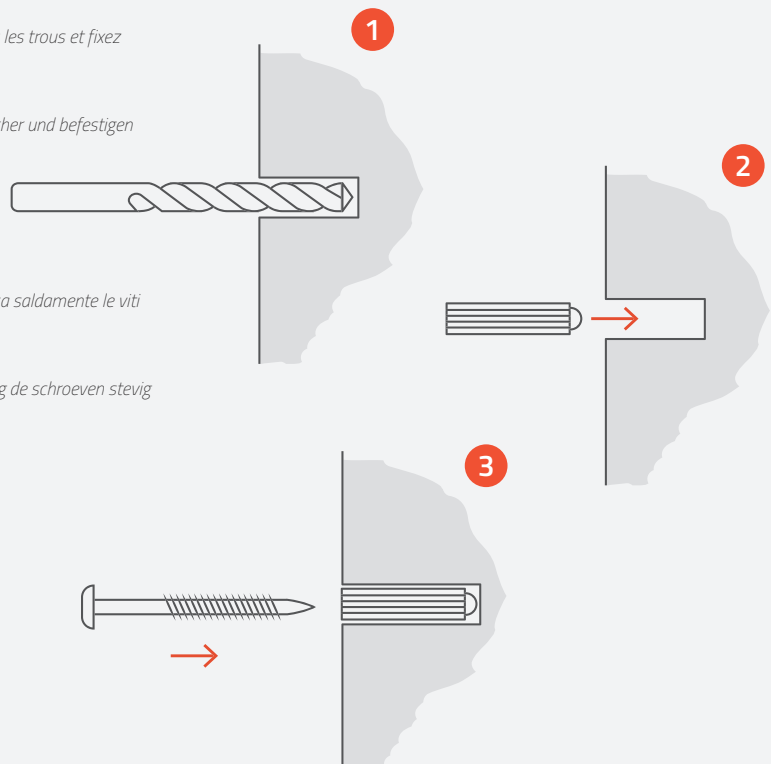

2.3 Place the Smart Infrared Panel Heater onto the screws, move it downward and then to the left until it is secured.

Placez le Smart Infrared Panel Heater sur les vis, déplacez-le vers le bas puis vers la gauche jusqu'à ce qu'il soit fixé.

Setzen Sie die Smart Infrared Panel Heater auf die Schrauben, schieben Sie sie nach unten und dann nach links, bis sie gesichert ist.

Coloque el Smart Infrared Panel Heater sobre los tornillos, muévalo hacia abajo y luego hacia la izquierda hasta que quede asegurado.

Posizionare il Smart Infrared Panel Heater sulle viti, spostarlo verso il basso e poi verso sinistra fino a fissarlo.

Plaats het Smart Infrared Panel Heater op de schroeven, beweeg het naar beneden en dan naar links tot het vastzit.

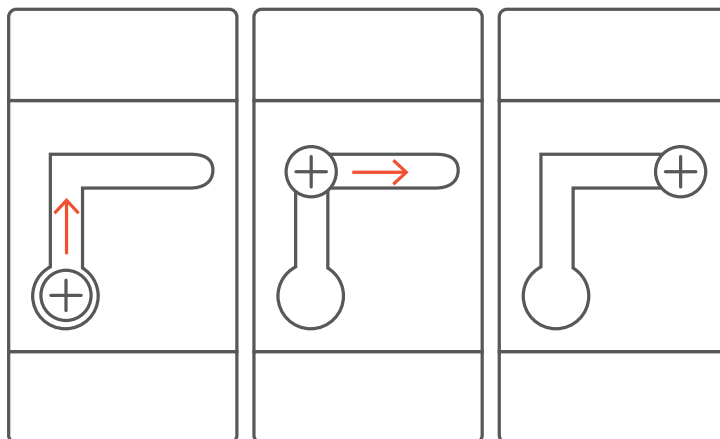

2.4 Plug in the power socket.

Branchez la prise de courant.

Stecken Sie den Stecker in die Steckdose.

Enchufe el dispositivo en la toma de corriente.

Collega la presa di corrente.

Steek de stekker in het stopcontact.

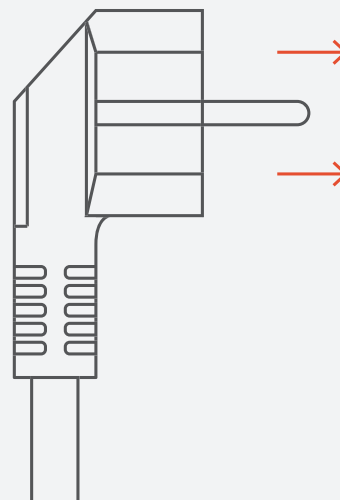

3. Connect to the app

If this is your first time installing a Hombli product, please follow all steps below to set up your Smart Infrared Panel Heater. Are you already familiar with Hombli? Then continue to step 3.4

Connectez-vous à l'application

Si c'est la première fois que vous installez un produit Hombli, veuillez suivre toutes les étapes ci-dessous pour configurer votre Smart Infrared Panel Heater. Vous connaissez déjà le système Hombli? Alors passez à l'étape 3.4

Verbindung zur App herstellen

Falls Sie zum ersten Mal ein Hombli-Produkt installieren, befolgen Sie bitte alle nachstehenden Schritte, um Ihren Smart Infrared Panel Heater einzurichten. Kennen Sie Hombli bereits? Fahren Sie dann mit Schritt 3.4 fort.

Conexión a la app

Si es la primera vez que instala un producto Hombli, siga todos los pasos a continuación para configurar su Smart Infrared Panel Heater. ¿Ya tiene familiaridad con Hombli? Entonces, continúe directamente con el paso 3.4

Connessione all'app

Se è la prima volta che installi un prodotto Hombli, segui tutti i passaggi a continuazione per configurare il tuo Smart Infrared Panel Heater. Conosci già Hombli? Vai direttamente al passaggio 3.4.

Verbinden met de app

Als dit de eerste keer is dat je een Hombli product installeert, volg dan alle onderstaande stappen om je Smart Infrared Panel Heater in te stellen. Ben je al bekend met Hombli? Ga dan door naar stap 3.4

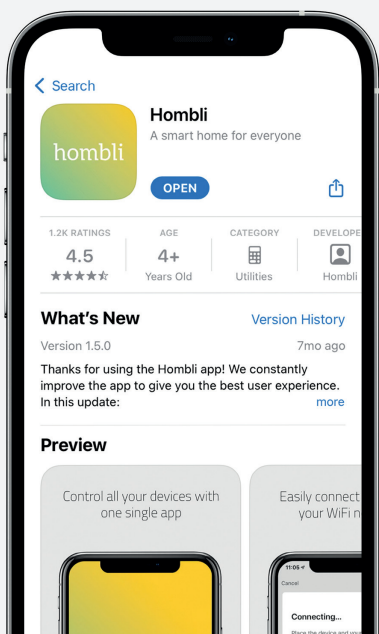

3.1 Download the Hombli App

Télécharger l'application Hombli

Laden Sie die Hombli App herunter

Descargue la app Hombli

Scarica l'app Hombli

Download de Hombli app



3.2 Create an account and log in

Créer un compte et se connecter

Erstellen Sie ein Konto und melden Sie sich an

Cree una cuenta y inicie la sesión

Crea un account e effettua il log in

Maak een account aan en log in

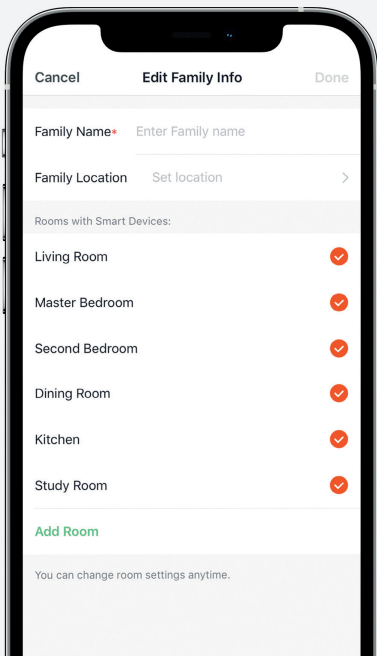

3.3 Create a family

Créer une famille

Erstellen Sie eine Familie

Cree un hogar

Crea una famiglia

Creëer een familie

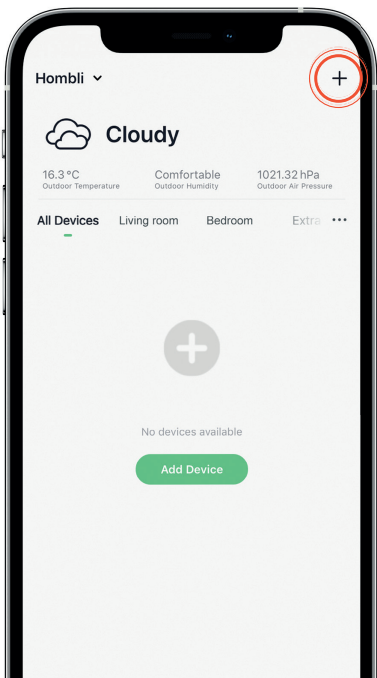

3.4 Tap "Add Device" or "+" and select the Smart Infrared Panel Heater

Appuyez sur "Add Device" ou "+" et sélectionnez le Smart Infrared Panel Heater.

Tippen Sie auf die Option zum Hinzufügen eines neuen Gerätes und wählen Sie den Smart Infrared Panel Heater

Toque "Añadir nuevo dispositivo" y seleccione "Smart Infrared Panel Heater"

Tocca "Aggiungi nuovo dispositivo" e seleziona "Smart Infrared Panel Heater"

Open de app, druk op het plusje en selecteer de Smart Infrared Panel Heater

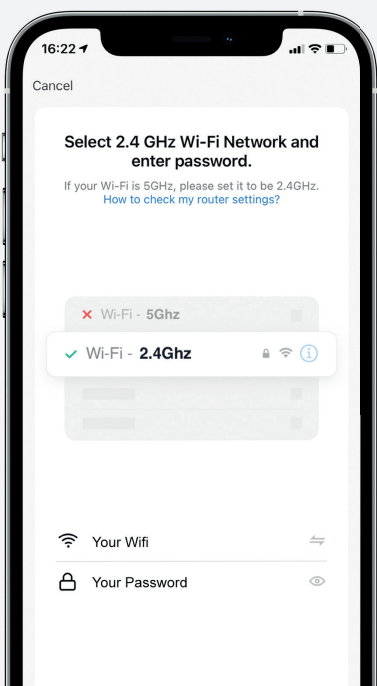

3.5 Flip the power switch on the bottom, and single press the "on/off" button. The Wi-Fi icon will start flashing quickly

Basculez l'interrupteur d'alimentation sur le fond, et appuyez une seule fois sur le bouton "on/off". L'icône Wi-Fi se met à clignoter rapidement.

Bewegen Sie den Stromschalter auf der Geräteunterseite und drücken Sie auf die Ein-/Aus-Taste. Das WLAN-Symbol beginnt schnell zu blinken.

Gire el interruptor de encendido en la parte inferior y presione el botón "encendido/apagado". El icono del Wifi comenzará a parpadear rápidamente.

Gira l'interruttore di accensione sulla parte inferiore e premi una volta sola il pulsante "on/off". L'icona Wi-Fi inizierà a lampeggiare rapidamente.

Druk op de voedingsschakelaar aan de onderkant om het aan te doen en druk één keer op de "aan/uit" knop. Het WiFi-icoontje begint snel te knipperen

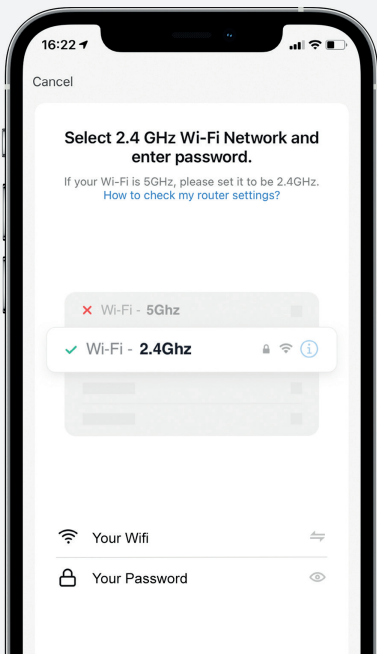

3.6 Select the correct Wi-Fi network and enter the password.

Sélectionner le bon réseau Wi-Fi et saisir le mot de passe

Wählen Sie das gewünschte WLAN-Netzwerk und geben Sie das Passwort ein

Selezionare la red Wi-Fi correcta e introduzca la contraseña

Seleziona la rete Wi-Fi corretta e inserisci la password

Selecteer het juiste Wi-Fi netwerk en voer het wachtwoord in



3.7 Wait until the Smart Infrared Panel Heater is added to the Hombli app

Attendez que le panneau chauffant IR intelligent soit ajouté à l'application Hombli.

Warten Sie bis der Smart Infrared Panel Heater zur Hombli App hinzugefügt wird.

Espere hasta que el Smart Infrared Panel Heater se añada a la app Hombli.

Attendi fino a quando lo Smart Infrared Panel Heater viene aggiunto all'app Hombli.

Wacht tot de Smart Infrared Panel Heater is toegevoegd aan de Hombli app.

Note: if you wait too long to connect the Smart Infrared Panel Heater to the Homli app, the Wifi-icon will stop flashing. Long press Wi-Fi button for 5 seconds until the Wi-Fi indicator starts to flash again.

Remarque : si vous attendez trop longtemps pour connecter le Smart Infrared Panel Heater à l'application Homli, l'icône Wifi cessera de clignoter. Appuyez longuement sur le bouton Wi-Fi pendant 5 secondes jusqu'à ce que l'indicateur Wi-Fi se remette à clignoter.

Hinweis: Wenn Sie zu lange warten, um den Smart Infrared Panel Heater mit der Homli App zu verbinden, hört das WiFi-Symbol auf zu blinken. Halten Sie die Wi-Fi-Taste 5 Sekunden lang gedrückt, bis die Wi-Fi-Anzeige wieder zu blinken beginnt.

Nota: si esperas demasiado para conectar el Smart Infrared Panel Heater a la app Homli, el icono Wifi dejará de parpadear. Mantenga pulsado el botón Wi-Fi durante 5 segundos hasta que el indicador Wi-Fi empiece a parpadear de nuevo.

Nota: se si attende troppo a lungo per collegare il riscaldatore a Smart Infrared Panel Heater all'app Homli, l'icona Wifi smetterà di lampeggiare. Premere a lungo il pulsante Wi-Fi per 5 secondi finché l'indicatore Wi-Fi non ricomincia a lampeggiare.

Opmerking: als u te lang wacht met het verbinden van de Smart Infrared Panel Heater met de Homli app, stopt het Wifi-pictogram met knipperen. Druk lang op de Wi-Fi-knop gedurende 5 seconden tot het Wi-Fi-pictogram weer begint te knipperen.

4. Connect to Google and Alexa optional

The Smart Infrared Panel Heater is compatible with Google Assistant and Amazon Alexa speakers. Check out our installation guides and instruction videos to learn how to connect them.



Se connecter à Google et Alexa

Le Smart Infrared Panel Heater est compatible avec les enceintes Google Assistant et Amazon Alexa. Consultez nos guides d'installation et nos vidéos d'instruction pour apprendre à les connecter.

Mit Google und Alexa verbinden (optional)

Der Smart Infrared Panel Heater ist mit Google Assistant und Amazon Alexa-Lautsprechern kompatibel. Sehen Sie sich unsere Installationsanleitungen und Anleitungsvideos an, um zu erfahren, wie Sie eine Verbindung zu diesen Diensten herstellen.

Conexión a Google y Alexa (opcional)

El Smart Infrared Panel Heater es compatible con los altavoces de Google Assistant y Amazon Alexa. Consulte nuestras guías de instalación y videos tutoriales para aprender cómo conectarlos.

Connessione a Google e Alexa (facoltativo)

Hombli Smart Infrared Panel Heater è compatibile con gli speaker di Google Assistant e Amazon Alexa. Consulta le nostre guide all'installazione e i video tutorial per scoprire come collegarli.

Koppelen aan Google en Alexa (optioneel)

De Smart Infrared Panel Heater is compatibel met Google Assistant en Amazon Alexa speakers. Bekijk onze installatiegidsen en instructievideo's om te leren hoe je ze kunt aansluiten.

5. Using the Smart Infrared Panel Heater

We hope you will now enjoy the warmth of the Smart Infrared Panel Heater! Before you get started, there are a couple of important things to keep in mind while using this heater:

- Don't touch the Smart Infrared Panel Heater when it is on to prevent burning your hands
- Keep out of reach of children, babies or pets
- To prevent heat buildup, keep a safe distance of at least 40cm in the front and 20cm on the sides of the panel and any object or wall.
- Note: The first time you turn on your new Smart Infrared Panel Heater, it may emit a slight odor or vapor. There is no need to worry about this. If this is the case, you could open the windows to ventilate the room, turn it on for 10 minutes and then turn it off for 10 minutes before the next use.

Utilisation du panneau chauffant IR intelligent

Nous espérons que vous allez maintenant profiter de la chaleur du Smart Infrared Panel Heater! Avant de commencer, il y a quelques points importants à garder à l'esprit lors de l'utilisation de ce chauffage:

- *Ne touchez pas le Smart Infrared Panel Heater lorsqu'il est allumé pour éviter de vous brûler les mains*
- *Gardez-le hors de portée des enfants, des bébés ou des animaux domestiques*
- *Pour éviter une accumulation de chaleur, gardez une distance de sécurité d'au moins 40 cm à l'avant et 20 cm sur les côtés du panneau et de tout objet ou mur.-*
- *Note : La première fois que vous allumez votre nouveau Smart Infrared Panel Heater, il peut émettre une légère odeur ou vapeur. Il n'y a pas lieu de s'en inquiéter. Si c'est le cas, vous pouvez ouvrir les fenêtres pour ventiler la pièce, l'allumer pendant 10 minutes, puis l'éteindre pendant 10 minutes avant la prochaine utilisation.*

Benutzung des Smart Infrared Panel Heaters

Wir hoffen, dass Sie jetzt die Wärme des Smart Infrared Panel Heater genießen werden! Bevor Sie beginnen, sollten Sie bei der Verwendung dieses Heizgeräts einige wichtige Dinge beachten:

- *Berühren Sie den Smart Infrared Panel Heater nicht, wenn er eingeschaltet ist, um sich nicht die Hände zu verbrennen.*
- *Außerhalb der Reichweite von Kindern, Babys und Haustieren aufbewahren*
- *Um einen Wärmestau zu vermeiden, halten Sie einen Sicherheitsabstand von mindestens 40 cm an der Vorderseite und 20 cm an den Seiten des Panels und allen Gegenständen oder Wänden ein.*
- *Hinweis: Wenn Sie Ihren neuen Smart Infrared Panel Heater zum ersten Mal einschalten, kann er einen leichten Geruch oder Dampf abgeben. Sie brauchen sich darüber keine Sorgen zu machen. Wenn dies der Fall ist, können Sie die Fenster öffnen, um den Raum zu lüften, ihn für 10 Minuten einschalten und dann vor dem nächsten Gebrauch für 10 Minuten ausschalten.*

Uso del Smart Infrared Panel Heater

¡Esperamos que ahora pueda disfrutar del calor de su Smart Infrared Panel Heater! Antes de comenzar, hay un par de aspectos importantes que hay que tener en cuenta al usar este calentador:

- *No toque el Smart Infrared Panel Heater cuando esté encendido para evitar quemarse las manos.*
- *Mantenga el dispositivo fuera del alcance de niños, bebés o mascotas.*
- *Para evitar la acumulación de calor, mantenga una distancia de seguridad de al menos 40 cm en la parte frontal y 20 cm en los lados del panel desde cualquier objeto o pared.*
- *Nota: La primera vez que enciende su nuevo Smart Infrared Panel Heater, puede emitir un ligero olor o vapor. No hay que preocuparse por esto. Si pasa, tiene que abrir las ventanas para ventilar la habitación, encender el dispositivo durante 10 minutos y luego apagarlo durante 10 minutos antes del próximo uso.*

Utilizzo dello Smart Infrared Panel Heater

Ci auguriamo che ora tu possa goderti il calore dello Smart Infrared Panel Heater! Prima di iniziare, ci sono un paio di aspetti importanti da tenere a mente durante l'utilizzo di questo dispositivo:

- *Non toccare lo Smart Infrared Panel Heater quando è acceso per evitare di bruciarsi le mani.*
- *Tenere fuori dalla portata di bambini, neonati o animali domestici.*
- *Per evitare l'accumulo di calore, mantenere una distanza di sicurezza di almeno 40 cm nella parte anteriore e di 20 cm sui lati del pannello da qualsiasi oggetto o parete.*
- *Nota: la prima volta che accendi il tuo nuovo Smart Infrared Panel Heater, potrebbe emettere un leggero odore o del vapore. Non c'è bisogno di preoccuparsi per questo. Se succede, è sufficiente aprire le finestre per ventilare la stanza, accenderlo per 10 minuti e poi spegnerlo per altri 10 minuti prima del seguente utilizzo.*

De Smart Infrared Panel Heater gebruiken





We hopen dat u nu zult genieten van de warmte van de Smart Infrared Panel Heater! Voordat u aan de slag gaat, zijn er een paar belangrijke dingen om in gedachten te houden bij het gebruik van dit product:

- *Raak de Smart Infrared Panel Heater niet aan als deze aanstaat om te voorkomen dat u uw handen verbrandt.*
- *Buiten bereik van kinderen, baby's of huisdieren houden.*
- *Houd een veilige afstand van ten minste 40 cm aan de voorkant en 20 cm aan de zijkanten van het paneel tot een voorwerp of muur om oververhitting te voorkomen.*
- *Opmerking: De eerste keer dat u uw nieuwe Smart Infrared Panel Heater aanzet, kan er een lichte geur of damp vrijkomen. U hoeft zich hierover geen zorgen te maken. Als dit het geval is, kunt u de ramen openen om de kamer te ventileren, het product 10 minuten aanzetten en vervolgens 10 minuten uitzetten voor het volgende gebruik.*

6. Control panel

You can use the Smart Infrared Panel Heater with the Hombli app, or control it manually via the buttons on the side of device

Buttons

-  1. On/off
-  2. Wi-Fi connection
-  3. Increase temperature
-  4. Decrease temperature
-  5. Timer

Boutons

1. Marche/arrêt
2. Connexion Wi-Fi
3. Augmenter la température
4. Diminution de la température
5. Minuterie

Bedienfeld

1. Ein/aus
2. WLAN-Verbindung
3. Temperatur erhöhen
4. Temperatur absenken
5. Timer

Botones

1. Encendido/apagado
2. Conexión Wifi
3. Aumentar la temperatura
4. Disminuir la temperatura
5. Temporizador

Pulsanti

1. Accensione/spengimento
2. Connessione Wi-Fi
3. Aumentare la temperatura
4. Diminuire la temperatura
5. Timer

Knoppen

1. Aan/uit
2. Wi-Fi verbinding
3. Temperatuur verhogen
4. Temperatuur verlagen
5. Timer

Display

1. Wi-Fi connection
2. Open window detection on
3. Sound muted
4. Child lock is on
5. Temperature is in Celsius
6. Timer is on
7. Currently heating or heat is on

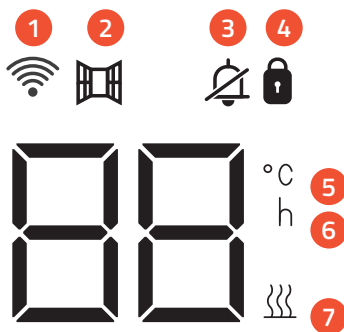

Afficher

1. Connexion Wi-Fi
2. Ouvrir la fenêtre de détection sur
3. Son coupé
4. La sécurité enfant est activée
5. La température est en degrés Celsius
6. La minuterie est activée
7. Le chauffage est en cours ou le chauffage est activé

Anzeige

1. Wi-Fi-Verbindung
2. Erkennung offener Fenster ein
3. Ton stummgeschaltet
4. Kindersicherung ist eingeschaltet
5. Temperatur ist in Celsius angegeben
6. Timer ist eingeschaltet
7. Derzeit ist die Heizung eingeschaltet

Pantalla

1. Conexión Wi-Fi
2. Detección de ventana abierta activada
3. Sonido silenciado
4. Bloqueo para niños activado
5. La temperatura está en grados Celsius
6. Temporizador activado
7. La calefacción o el calor están encendidos

Display

1. Connessione Wi-Fi
2. Rilevamento della finestra aperta su
3. Suono disattivato
4. Blocco bambini attivato
5. La temperatura è in gradi Celsius
6. Il timer è attivo
7. Attualmente il riscaldamento o il calore è acceso

Display

1. Wi-Fi-verbinding
2. Detectie open venster aan
3. Geluid gedempt
4. Kinderslot aan
5. Temperatuur is in Celsius
6. Timer is ingeschakeld
7. Verwarming of warmte staat aan

Manual Control

Setting the desired temperature

Press “^” and “v” to set the target temperature. When the target temperature is higher than the temperature of the room, the Smart Infrared Panel Heater will start heating. When the target temperature is less than the current temperature, it will stop heating. When the heater is on, the heating indicator light will be on.

Open window detection

If the control system detects that the room temperature decreases dramatically in short period of time while the Smart Infrared Panel Heater is heating, the heater will power off for 30 minutes. The open window icon on the display will start flashing. After 30 minutes, the Smart Infrared Panel Heater resumes heating automatically.

Child lock

Press and hold the on/off button of the control panel for 3 seconds. The screen will show “[Lock symbol]”. Press and hold the power button for 3 seconds again to exit the child lock mode.

Réglage de la température souhaitée

Appuyez sur “^” et “v” pour régler la température cible. Lorsque la température cible est supérieure à la température de la pièce, le Smart Infrared Panel Heater commence à chauffer. Lorsque la température cible est inférieure à la température actuelle, le chauffage s'arrête. Lorsque le chauffage est en marche, le témoin lumineux de chauffage est allumé.

Détection de fenêtre ouverte

Si le système de contrôle détecte que la température de la pièce diminue considérablement dans un court laps de temps alors que le Smart Infrared Panel Heater est en train de chauffer, l'appareil s'éteint pendant 30 minutes. L'icône de fenêtre ouverte sur l'écran se met à clignoter. Après 30 minutes, le Smart Infrared Panel Heater recommence à chauffer automatiquement.

Sécurité enfants

Appuyez sur le bouton marche/arrêt du panneau de commande et maintenez-le enfoncé pendant 3 secondes. L'écran affiche “[Symbole de verrouillage]”. Appuyez à nouveau sur le bouton d'alimentation et maintenez-le enfoncé pendant 3 secondes pour quitter le mode de verrouillage des enfants.

Die gewünschte Temperatur einstellen

Drücken Sie „^“ und „v“, um die Zieltemperatur einzustellen. Wenn die Zieltemperatur höher als die Raumtemperatur ist, beginnt der Smart Infrared Panel Heater mit dem Heizen. Wenn die Zieltemperatur niedriger als die aktuelle Temperatur ist, wird das Heizen gestoppt. Wenn die Heizung eingeschaltet ist, leuchtet die entsprechende Statusleuchte.

Erkennung von geöffneten Fenstern

Wenn der Smart Infrared Panel Heater erkennt, dass die Raumtemperatur in 15 Minuten um 3 Grad fällt, während der Smart Infrared Panel Heater heizt, schaltet sich das Gerät für 30 Minuten aus. Das Symbol für das geöffnete Fenster auf dem Display beginnt zu blinken. Nach 30 Minuten nimmt der Smart Infrared Panel Heater das Heizen automatisch wieder auf.

Kindersicherung

Halten Sie die Ein-/Aus-Taste des Bedienfelds 3 Sekunden lang gedrückt. Auf dem Bildschirm wird „[Schloss-Symbol]“ angezeigt. Halten Sie die Taste erneut 3 Sekunden lang gedrückt, um den Kindersicherungsmodus zu verlassen.

Configuración de la temperatura deseada

Presione “^” y “v” para establecer la temperatura deseada. Cuando la temperatura deseada es más alta que la temperatura de la habitación, el Smart Infrared Panel Heater comenzará a calentarse. Cuando la temperatura deseada es menor que la temperatura actual, dejará de calentarse. Cuando el calentador esté encendido, la luz indicadora de la calefacción estará encendida.

Detección de ventanas abiertas

Si el Smart Infrared Panel Heater detecta que la temperatura ambiente desciende 3 grados en 15 minutos mientras el Smart Infrared Panel Heater está en función, el calentador se apagará durante 30 minutos. El icono de la ventana abierta en la pantalla comenzará a parpadear. Después de 30 minutos, el Smart Infrared Panel Heater reactivará la calefacción automáticamente.

Bloqueo para niños

Mantenga presionado el botón de encendido/apagado del panel de control durante 3 segundos. La pantalla mostrará “[Símbolo de candado]”. Mantenga pulsado el botón de encendido durante 3 segundos de nuevo para salir del modo de bloqueo para niños (Child Lock).

Impostazione della temperatura desiderata

Premi i tasti “^” e “v” per impostare la temperatura desiderata. Quando la temperatura target è superiore alla temperatura della stanza, lo Smart Infrared Panel Heater inizierà a riscaldarsi. Quando la temperatura target è inferiore alla temperatura ambiente, smetterà di riscaldare. Quando il riscaldatore è acceso, la spia dell'indicatore di riscaldamento sarà accesa.

Rilevamento delle finestre aperte

Se lo Smart Infrared Panel Heater rileva che la temperatura ambiente scende di 3 gradi in 15 minuti mentre lo Smart Infrared Panel Heater è in funzione, il dispositivo si spegnerà per 30 minuti. L'icona della finestra aperta sul display inizierà a lampeggiare. Dopo 30 minuti, lo Smart Infrared Panel Heater riattiverà il riscaldamento automaticamente.

Blocco bambini

Tieni premuto il pulsante di accensione/spegnimento del pannello di controllo per 3 secondi. Lo schermo mostrerà “[Simbolo di blocco]”. Tieni premuto nuovamente il pulsante di accensione per 3 secondi per uscire dalla modalità di blocco per bambini (Child Lock).

Instellen van de gewenste temperatuur

Druk op “^” en “v” om de gewenste temperatuur in te stellen. Wanneer de gewenste temperatuur hoger is dan de temperatuur van de kamer, zal de Smart Infrared Panel Heater beginnen met verwarmen. Wanneer de gewenste temperatuur lager is dan de huidige temperatuur, stopt de verwarming. Als de verwarming aan staat, brandt het verwarmingslampje.

Open raam detectie

Als de Smart Infrared Panel Heater detecteert dat de kamertemperatuur in 15 minuten 3 graden daalt terwijl de Smart Infrared Panel Heater aan het verwarmen is, zal de verwarming gedurende 30 minuten uitschakelen. Het open raam icoon op het display begint dan te knipperen. Na 30 minuten hervat de Smart Infrared Panel Heater het verwarmen automatisch.

Kinderslot

Houd de aan/uit-knop van het bedieningspaneel gedurende 3 seconden ingedrukt. Op het scherm verschijnt “[Slotsymbool]”. Houd de aan/uit-knop nogmaals 3 seconden ingedrukt om de kindervergrendelingsmodus te verlaten.

7. Discover more

In the Hombli app, you have a more of control of your Smart Infrared Panel Heater and easy access. There is much more for you to discover like:

- Setting up schedules for heating
- Turn on countdown as an extra safety for forgetful people
- Automate using smart scenarios
- Control using Voice assistants
- Calibrate the temperature sensor



Go to: support.hombli.com

Découvrez-en plus

Dans l'application Hombli, vous avez un meilleur contrôle de votre Smart Infrared Panel Heater et un accès facile. Il y a beaucoup plus à découvrir pour vous comme :

- Configurer des horaires pour le chauffage
- Activer le compte à rebours comme une sécurité supplémentaire pour les personnes distraites.
- Automatiser en utilisant des scénarios intelligents
- Contrôler à l'aide d'assistants vocaux
- Calibrer le capteur de température

Mehr entdecken

Die Hombli App bietet Ihnen mehr Kontrolle über Ihren Smart Infrared Panel Heater, und einfachen Zugriff. Es gibt noch viel mehr für Sie zu entdecken, wie zum Beispiel:

- Zeitpläne für das Heizen erstellen
- Aktivieren Sie den Countdown als zusätzliche Schutzmaßnahme für vergessliche Personen
- Automatisieren Sie das Gerät mit Hilfe von Automationen
- Bedienen Sie das Gerät mit Hilfe von Sprachassistenten
- Kalibrieren Sie den Temperatursensor

Descubrir más

En la app Hombli, tiene un mayor control de su Smart Infrared Panel Heater y un fácil acceso a sus funciones. Sin embargo, hay mucho más para descubrir, como:

- La configuración de horarios para la calefacción
- La activación de la cuenta atrás como una seguridad adicional para las personas olvidaderas
- Las automatizaciones con el uso de escenarios inteligentes
- El control mediante asistentes de voz
- La calibración del sensor de la temperatura

Scoprire di più

Nell'app Hombli, hai un maggiore controllo del tuo Smart Infrared Panel Heater e un facile accesso alle sue funzioni. Tuttavia, c'è molto altro da scoprire. È possibile:

- Impostare degli orari per il riscaldamento
- Attivare il conto alla rovescia come sicurezza aggiuntiva per le persone smemorate
- Automatizzare il dispositivo utilizzando scenari intelligenti
- Controllare il dispositivo con gli assistenti vocali
- Calibrare il sensore della temperatura

Ontdek meer

In de Hombli app heb je meer controle over je Smart Infrared Panel Heater en heb je gemakkelijk toegang tot verschillende instellingen. Er is nog veel meer te ontdekken zoals:

- Schema's instellen voor verwarming
- Countdown inschakelen als extra veiligheid voor vergeetachtige mensen
- Automatiseren met behulp van slimme scenario's
- Bedienen met behulp van stemassistenten
- Kalibreer de temperatuursensor

8. Troubleshooting

Do you have questions about or issues with the Hombli Smart Infrared Panel Heater? Find answers to frequently asked questions and other issues in our online guides at support.hombli.com



Dépannage

Vous avez des questions sur ou des problèmes avec le Hombli Smart Infrared Panel Heater ? Trouvez les réponses aux questions les plus fréquemment posées et à d'autres problèmes dans nos guides en ligne sur support.hombli.com

Problemlösung

Haben Sie noch Fragen, oder Probleme mit dem Hombli Smart Infrared Panel Heater. Antworten auf häufig gestellte Fragen und weitere Hilfestellungen finden Sie in unseren Online-Guides unter support.hombli.com

Solución de problemas

¿Tiene preguntas o problemas con su Hombli Smart Infrared Panel Heater? Encuentre las respuestas a las preguntas más comunes y otras cuestiones en nuestras guías en línea en la página web support.hombli.com

Risoluzione dei problemi

Hai domande o dei problemi con il tuo Hombli Smart Infrared Panel Heater? Trova le risposte alle domande più frequenti e ad altre questioni nelle nostre guide online sul sito: support.hombli.com

Problemen oplossen

Heeft u vragen over of problemen met de Hombli Smart Infrared Panel Heater? Vind antwoorden op veelgestelde vragen en andere problemen in onze online stap-voor-stap uitleg op support.hombli.com

9. Important safety instructions

- Because the surface temperature of the Smart Infrared Panel Heater becomes around 100°C when it is turned on, do not touch the Smart Infrared Panel Heater when it is switched on.
- Do not use the Smart Infrared Panel Heater near flammable or explosive materials.
- Unplug the Smart Infrared Panel Heater if it will not be used for a long time.
- Never cover the Smart Infrared Panel Heater. If you cover the heating element, you risk overheating, which could cause a fire.
- The Smart Infrared Panel Heater is suitable for indoor use only.
- Keep a safe distance of at least 40cm in the front and 20cm on the sides of the panel and any object or wall. Failure to do so will cause heat to build up behind the heater and will void your warranty.
- This Smart Infrared Panel Heater is designed to be placed on the floor or wall mounted, don't mount it on the ceiling.
- This Smart Infrared Panel Heater can be easily operated using your smartphone, via Wi-Fi, or via a 3G, 4G or 5G mobile network. This makes it possible to operate your Smart Infrared Panel Heater remotely, without your direct supervision. Please make sure that all safety precautions stated in this manual are taken, especially with remote operation and schedules.
- Keep out of reach of children or babies. Children are not allowed to operate or play with this appliance.
- Keep all packaging materials such as plastic bags away from children and babies to avoid danger of suffocation.
- Keep out of reach of people with reduced physical, sensory or mental capabilities or people with lack of experience and knowledge.
- Do not use this Smart Infrared Panel Heater in small rooms when they are occupied by people who are not capable of leaving the room on their own, unless constant supervision is provided.
- When installing the Smart Infrared Panel Heater, it must be turned off and disconnected from power. Before installation please check if the heater is free of any damage.

Consignes de sécurité importantes

- La température de surface du Smart Infrared Panel Heater atteignant environ 100°C lorsqu'il est allumé, ne le touchez pas lorsqu'il est allumé.
- N'utilisez pas le Smart Infrared Panel Heater à proximité de matériaux inflammables ou explosifs.
- Débranchez le Smart Infrared Panel Heater s'il n'est pas utilisé pendant une longue période.
- Ne couvrez jamais le Smart Infrared Panel Heater. Si vous couvrez l'élément chauffant, vous risquez de le faire surchauffer, ce qui pourrait provoquer un incendie.
- Le Smart Infrared Panel Heater ne peut être utilisé qu'à l'intérieur.
- Maintenez une distance de sécurité d'au moins 40 cm à l'avant et 20 cm sur les côtés entre le panneau et tout objet ou mur. Le non-respect de cette consigne entraînera une accumulation de chaleur derrière le chauffage et annulera votre garantie.
- Ce Smart Infrared Panel Heater est conçu pour être placé sur le sol ou fixé au mur, ne le montez pas au plafond.
- Ce Smart Infrared Panel Heater peut être facilement utilisé à l'aide de votre smartphone, via le Wi-Fi, ou via un réseau mobile 3G, 4G ou 5G. Il est ainsi possible de faire fonctionner votre panneau chauffant IR intelligent à distance, sans votre supervision directe. Veillez à ce que toutes les précautions de sécurité énoncées dans ce manuel soient prises, notamment en ce qui concerne le fonctionnement à distance et les horaires.
- Tenez-le hors de portée des enfants ou des bébés. Les enfants ne sont pas autorisés à faire fonctionner ou à jouer avec cet appareil.
- Conservez tous les matériaux d'emballage, tels que les sacs en plastique, hors de portée des enfants et des bébés afin d'éviter tout risque de suffocation.
- Tenez hors de portée des personnes aux capacités physiques, sensorielles ou mentales réduites ou des personnes manquant d'expérience et de connaissances.
- N'utilisez pas ce Smart Infrared Panel Heater dans de petites pièces occupées par des personnes qui ne sont pas capables de quitter la pièce par elles-mêmes, à moins qu'une surveillance constante ne soit assurée.
- Avant d'installer le Smart Infrared Panel Heater, il faut l'éteindre et le débrancher. Avant l'installation, vérifiez que l'appareil n'est pas endommagé.

Wichtige Sicherheitshinweise

- Berühren Sie den Smart Infrared Panel Heater nicht, wenn er eingeschaltet ist, da die Oberflächentemperatur des Smart Infrared Panel Heater im eingeschalteten Zustand eine Temperatur von etwa 100 °C erreichen kann.
- Verwenden Sie den Smart Infrared Panel Heater nicht in der Nähe von brennbaren oder explosiven Materialien.
- Entfernen Sie den Smart Infrared Panel Heater aus der Steckdose, falls er längere Zeit nicht verwendet wird.
- Decken Sie den Smart Infrared Panel Heater niemals ab. Wenn Sie das Heizelement abdecken, riskieren Sie eine Überhitzung, die einen Brand verursachen könnte.
- Der Smart Infrared Panel Heater ist ausschließlich für die Benutzung in geschlossenen Räumen geeignet.
- Halten Sie einen Sicherheitsabstand von mindestens 40 cm an der Vorderseite und 20 cm an den Seiten des Panels und jedem Objekt oder jeder Wand ein. Anderenfalls führt dies zu einem Hitzestau hinter dem Heizgerät und zum Erlöschen Ihrer Garantie.
- Dieser Smart Infrared Panel Heater kann auf dem Boden aufgestellt oder an der Wand montiert werden. Montieren Sie ihn nicht an der Decke.
- Dieser Smart Infrared Panel Heater kann einfach über Ihr Smartphone, über WLAN oder über ein 3G-, 4G- oder 5G-Mobilfunknetz bedient werden. Dadurch ist es möglich, Ihren Smart Infrared Panel Heater ohne Ihre direkte Aufsicht fernzusteuern. Bitte stellen Sie sicher, dass alle in diesem Handbuch aufgeführten Sicherheitsvorkehrungen getroffen werden, insbesondere bei Fernbedienung und Zeitplänen.
- Außerhalb der Reichweite von Kindern oder Babys aufbewahren. Kinder dürfen dieses Gerät nicht bedienen oder damit spielen.
- Halten Sie alle Verpackungsmaterialien, wie etwa Plastiktüten, von Kindern und Babys fern, um Erstickungsgefahr zu vermeiden.
- Außerhalb der Reichweite von Personen mit eingeschränkten körperlichen, sensorischen oder geistigen Fähigkeiten und Personen mit Mangel an Erfahrung und Wissen über dieses Produkt aufbewahren.
- Verwenden Sie diesen Smart Infrared Panel Heater nicht in kleinen Räumen, wenn sich darin Personen befinden, die nicht in der Lage sind, den Raum alleine zu verlassen, es sei denn, eine ständige Aufsicht ist gewährleistet.
- Bei der Installation des Smart Infrared Panel Heaters muss dieser ausgeschaltet und von der Stromversorgung getrennt werden. Bitte überprüfen Sie vor der Installation, ob das Heizgerät frei von Beschädigungen ist.

Consignes de sécurité importantes

- Debido a que la temperatura de la superficie del Smart Infrared Panel Heater puede alcanzar una temperatura alrededor de 100 ° C cuando está encendido, no toque el Smart Infrared Panel Heater encendido.
- No utilice el Smart Infrared Panel Heater cerca de materiales inflamables o explosivos.
- Desconecte el Smart Infrared Panel Heater si no lo utilizará durante mucho tiempo.
- Nunca cubra el Smart Infrared Panel Heater. Si cubre el elemento calefactor, corre el riesgo de sobrecalentarse, lo que podría causar un incendio.
- El Smart Infrared Panel Heater es adecuado solo para uso en interiores.
- Mantenga una distancia de seguridad de al menos 40 cm en la parte frontal y de 20 cm en los lados del panel desde cualquier objeto o pared. De lo contrario, se acumulará calor detrás del calentador, lo cual anulará la garantía.
- Este Smart Infrared Panel Heater está diseñado para colocarse en el suelo o en la pared, no lo monte en el techo.
- Este Smart Infrared Panel Heater se puede controlar fácilmente con el Smartphone, a través de Wifi o a través de una red móvil 3G, 4G o 5G. Esto hace posible que pueda operar el Smart Infrared Panel Heater de forma remota, sin su supervisión directa. Asegúrese de que se tomen todas las precauciones de seguridad indicadas en este manual, especialmente en relación al mando a distancia y a los programas.
- Mantenga el dispositivo fuera del alcance de los niños o de los bebés. No se permite que los niños utilicen o jueguen con este aparato.
- Mantenga todos los materiales de embalaje, como las bolsas de plástico, lejos de los niños y de los bebés para evitar el peligro de asfixia.
- Mantenga el dispositivo fuera del alcance de personas con capacidades físicas, sensoriales o mentales reducidas o personas con falta de experiencia y conocimientos sobre este producto.
- No utilice este Smart Infrared Panel Heater en habitaciones pequeñas cuando estén ocupadas por personas que no son capaces de salir de la habitación de forma autónoma, a menos que se proporcione una supervisión constante.
- Cuando instala el Smart Infrared Panel Heater, asegúrese de que esté apagado y desconectado de la alimentación. Antes de la instalación, compruebe si el calentador está libre de daños.

Importanti avvertenze di sicurezza

- Poiché la temperatura superficiale dello Smart Infrared Panel Heater può raggiungere una temperatura di circa 100 °C quando è acceso, non toccare il dispositivo acceso.
- Non utilizzare lo Smart Infrared Panel Heater vicino a materiali infiammabili o esplosivi.
- Si prega di scollegare lo Smart Infrared Panel Heater se non verrà utilizzato per molto tempo.
- Non coprire mai lo Smart Infrared Panel Heater. Se si copre l'elemento riscaldante, si rischia il surriscaldamento, che potrebbe causare un incendio.
- Lo Smart Infrared Panel Heater è adatto solo per uso interno.
- Mantenere una distanza di sicurezza di almeno 40 cm nella parte frontale e di almeno 20 cm sui lati del pannello da qualsiasi oggetto o parete. In caso contrario, il calore si accumulerebbe dietro il riscaldatore e invaliderebbe la garanzia.
- Questo Smart Infrared Panel Heater è progettato per essere posizionato a pavimento o a parete, non montarlo sul soffitto.
- Questo Smart Infrared Panel Heater può essere facilmente controllato con uno Smartphone, tramite Wi-Fi o tramite una rete mobile 3G, 4G o 5G. Ciò consente di utilizzare lo Smart Infrared Panel Heater da remoto, senza che sia necessaria una supervisione diretta. Si prega di assicurarsi che vengano prese tutte le precauzioni di sicurezza indicate in questo manuale, specialmente in relazione all'azionamento da remoto e ai programmi.
- Tenere fuori dalla portata dei bambini o dei neonati. I bambini non sono autorizzati a utilizzare o giocare con questo dispositivo.
- Tenere tutto il materiale di imballaggio, come i sacchetti di plastica, lontano da bambini e neonati per evitare il pericolo di soffocamento.
- Tenere fuori dalla portata di persone con ridotte capacità fisiche, sensoriali o mentali o persone con mancanza di esperienza e conoscenza di questo prodotto.
- Non utilizzare questo Smart Infrared Panel Heater in piccole stanze quando sono occupate da persone che non sono in grado di lasciare la stanza da sole, a meno che non venga fornita una supervisione costante.
- Quando si installa l'ombelico Smart Infrared Panel Heater, è necessario spegnerlo e scollegarlo dall'alimentazione. Prima dell'installazione si prega di verificare che il dispositivo sia privo di danneggiamenti.

Belangrijke veiligheidsinstructies

- Omdat de oppervlaktetemperatuur van de Smart Infrared Panel Heater een temperatuur van ongeveer 100 °C kan bereiken wanneer deze is ingeschakeld, moet u de Smart Infrared Panel Heater niet aanraken wanneer deze aan staat.
- Gebruik de Smart Infrared Panel Heater niet in de buurt van brandbare of explosieve materialen.
- Haal de stekker van de Smart Infrared Panel Heater uit het stopcontact als deze lange tijd niet wordt gebruikt.
- Dek de Smart Infrared Panel Heater nooit af. Als u het verwarmingselement afdekt, riskeert u oververhitting, wat brand kan veroorzaken.
- De Smart Infrared Panel Heater is alleen geschikt voor gebruik binnenshuis.
- Houd een veilige afstand van ten minste 40 cm aan de voorkant en 20 cm aan de zijkanten van het paneel en enig voorwerp of muur. Als u dit niet doet, ontstaat er hitte achter het verwarmingselement en vervalt uw garantie.
- Deze Smart Infrared Panel Heater is ontworpen om op de vloer of aan de muur te worden geplaatst, monteer het product niet aan het plafond.
- Deze Smart Infrared Panel Heater kan eenvoudig worden bediend met uw smartphone, via Wi-Fi, of via een 3G, 4G of 5G mobiel netwerk. Dit maakt het mogelijk om uw Smart Infrared Panel Heater op afstand te bedienen, zonder uw directe toezicht. Zorg ervoor dat alle in deze handleiding vermelde veiligheidsmaatregelen worden genomen, vooral bij bediening op afstand en schema's.
- Buiten bereik van kinderen of baby's houden. Kinderen mogen dit toestel niet bedienen of ermee spelen.
- Houd alle verpakkingsmaterialen zoals plastic zakken uit de buurt van kinderen en baby's om verstikkingsgevaar te voorkomen.
- Buiten bereik houden van mensen met verminderde fysieke, zintuiglijke of mentale vermogens of mensen met een gebrek aan ervaring en kennis over dit product.
- Gebruik deze Smart Infrared Panel Heater niet in kleine kamers wanneer deze worden bewoond door mensen die niet in staat zijn de kamer zelfstandig te verlaten, tenzij er voortdurend toezicht is.
- Bij het installeren van de Smart Infrared Panel Heater moet deze worden uitgeschakeld en losgekoppeld van de stroomvoorziening. Controleer voor de installatie of de Smart Infrared Panel Heater vrij is van schade.

10. EU Declaration of Conformity

 This device is in compliance with the essential requirements and other relevant provisions of the following EU Directives:

- Directive 2011/65/EU
- Directive 2014/53/EU

A copy of the EU Declaration of Conformity is available at www.hombli.com/compliance

Smart Radiator Thermostat

Wireless RF mode frequency band: 2.4 GHz

Maximum transmitted power: 20 dBm



The WEEE symbol means that a device must be disposed of separately from general household waste. When a device reaches the end of its lifespan, it must be taken to a designated waste collection point for safe disposal or recycling. This conserves natural resources, protects human health and helps the environment. Details to this are defined by the national law of the respective country.

Déclaration de conformité

Cet appareil est conforme aux exigences essentielles et aux autres dispositions pertinentes des directives européennes suivantes :

- Directive 2011/65/UE
- Directive 2014/53/UE

Une copie de la déclaration de conformité de l'UE est disponible à l'adresse www.hombli.com/compliance.

Thermostat à radiateur intelligent Sans fil Mode RF bande de fréquence : 2,4 GHz Puissance maximale transmise : 20 dBm

Le symbole DEEE signifie qu'un appareil doit être éliminé séparément des déchets ménagers généraux. Lorsqu'un appareil atteint la fin de sa durée de vie, il doit être apporté à un point de collecte des déchets désigné pour être éliminé ou recyclé en toute sécurité. Cela permet de préserver les ressources naturelles, de protéger la santé humaine et de préserver l'environnement. Les détails de cette procédure sont définis par la législation nationale du pays concerné.

Erklärung der Konformität

Dieses Gerät entspricht den grundlegenden Anforderungen und den anderen relevanten Bestimmungen der folgenden EU-Richtlinien:

- Richtlinie 2011/65/UE
- Richtlinie 2014/53/UE

Eine Kopie der EU-Konformitätserklärung finden Sie unter www.hombli.com/compliance.

Intelligentes Heizkörperthermostat Wireless RF-Modus Frequenzband: 2,4 GHz Maximale Sendeleistung: 20 dBm.

Das WEEE-Symbol bedeutet, dass ein Gerät getrennt vom allgemeinen Hausmüll entsorgt werden muss. Wenn ein Gerät das Ende seiner Lebensdauer erreicht hat, muss es zu einer ausgewiesenen Abfallsammelstelle gebracht werden, um sicher entsorgt oder recycelt zu werden. Dadurch werden natürliche Ressourcen geschont, die menschliche Gesundheit geschützt und die Umwelt geschont. Die Einzelheiten dieses Verfahrens sind in den nationalen Gesetzen des jeweiligen Landes festgelegt.

Declaración de conformidad

Este aparato cumple los requisitos esenciales y otras disposiciones pertinentes de las siguientes directivas de la UE:

- Directiva 2011/65/UE
- Directiva 2014/53/UE

Una copia de la Declaración de Conformidad de la UE está disponible en www.hombli.com/compliance.

Termostato de radiador inteligente Modo RF inalámbrico Banda de frecuencia: 2,4 GHz Potencia máxima transmitida: 20 dBm

El símbolo RAEE significa que un aparato debe eliminarse por separado de la basura doméstica general. Cuando un dispositivo llega al final de su vida útil, debe llevarse a un punto de recogida de residuos designado para su eliminación segura o reciclaje. Esto ayuda a conservar los recursos naturales, proteger la salud humana y preservar el medio ambiente. Los detalles de este procedimiento se definen en la legislación nacional del país en cuestión.

Dichiarazione di conformità

Questo dispositivo è conforme ai requisiti essenziali e alle altre disposizioni pertinenti delle seguenti direttive europee:

- Direttiva 2011/65/UE
- Direttiva 2014/53/UE

Una copia della Dichiarazione di conformità UE è disponibile sul sito www.hombli.com/compliance.

Termostato intelligente a radiatore Modalità RF senza fili Banda di frequenza: 2,4 GHz Potenza massima trasmessa: 20 dBm

Il simbolo WEEE indica che l'apparecchio deve essere smaltito separatamente dai rifiuti domestici generici. Quando un dispositivo raggiunge la fine del suo ciclo di vita, deve essere portato in un punto di raccolta dei rifiuti designato per essere smaltito o riciclato in modo sicuro. Ciò contribuisce a conservare le risorse naturali, a proteggere la salute umana e a preservare l'ambiente. I dettagli di questa procedura sono definiti dalla legislazione nazionale del Paese interessato.

Verklaring van overeenstemming

Dit apparaat voldoet aan de essentiële eisen en andere relevante bepalingen van de volgende Europese richtlijnen:

- Richtlijn 2011/65/UE
- Richtlijn 2014/53/UE

Een kopie van de EU-verklaring van overeenstemming is beschikbaar op www.hombli.com/compliance.

Slimme radiatorthermostaat Draadloze RF-modus Frequentieband: 2,4 GHz Maximaal uitgezonden vermogen: 20 dBm

Het WEEE-symbool betekent dat een apparaat gescheiden van het algemene huishoudelijke afval moet worden verwijderd. Wanneer een apparaat het einde van zijn levensduur heeft bereikt, moet het naar een aangewezen afvalverzamelingspunt worden gebracht voor veilige verwijdering of recycling. Dit draagt bij tot het behoud van natuurlijke hulpbronnen, de bescherming van de volksgezondheid en het behoud van het milieu. De details van deze procedure worden bepaald door de nationale wetgeving van het betrokken land.

Discover other Hombli products!

Hombli has a wide range of smart home products. Check out our different categories:

Air

Ambiance

Energy

Household

Outdoor

Safety

Sensors



Visit hombli.com for more information

Works on
 Designed by

For more information go to:
hombli.com/tuya

 Hombli is a Dutch brand



 @hombli  @homblistart  @homblistart

Hombli © 2023 is
a brand of Avanca
International B.V.

Maanweg 174
2516AB The Hague
The Netherlands

+ 31 702 210 077
support@hombli.com